

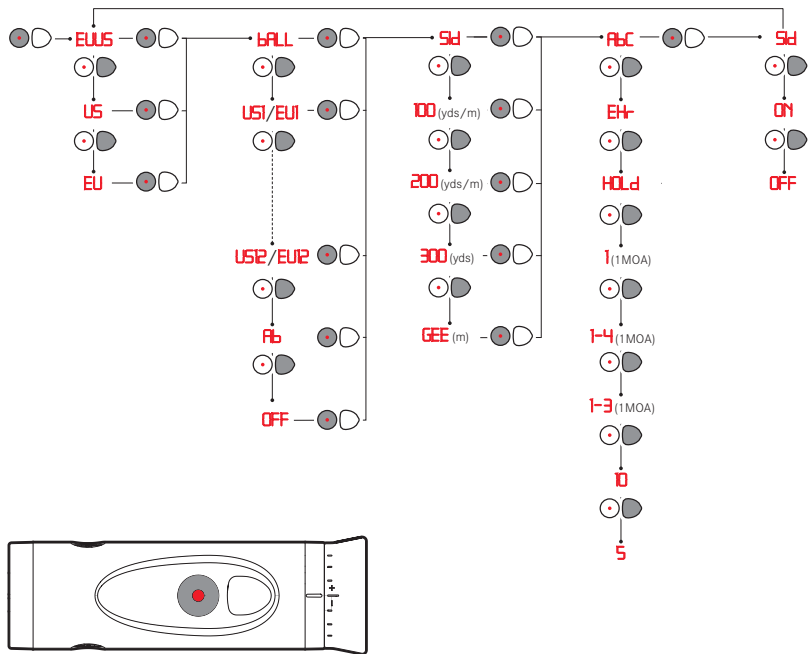

# **RANGEMASTER 2700-B**

ИНСТРУКЦИЯ





**RANGEMASTER 2700-B**

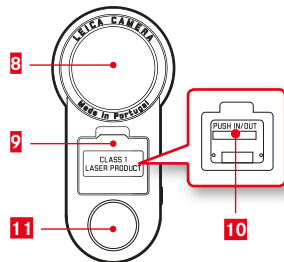
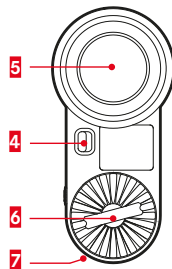
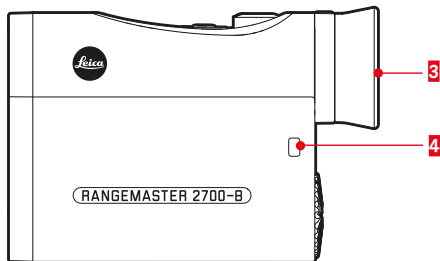
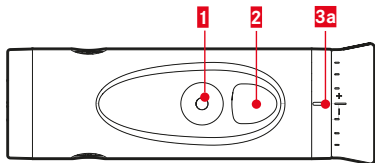

## ОБОЗНАЧЕНИЕ ДЕТАЛЕЙ

- 1 Вспомогательная клавиша
- 2 Главная клавиша
- 3 Наглазник с  
а. диоптрийной шкалой
- 4 Проушина для шнура для переноски
- 5 Окуляр
- 6 Крышка отсека для элементов питания
- 7 Отсек для элементов питания
- 8 Линза объектива
- 9 Крышка слота для карты памяти
- 10 Слот для карты памяти  
(крышка открыта)
- 11 Передающая оптика лазера

## ПРЕДУПРЕЖДЕНИЕ

Это указание предупреждает, что несоблюдение требований соответствующих пунктов может привести к тяжким увечьям или смерти.

## ВНИМАНИЕ

Этот символ указывает на то, что несоблюдение одного из описанных ниже требований может стать причиной возникновения травм или материального ущерба.

## УКАЗАНИЯ ПО БЕЗОПАСНОСТИ (лазер)

Лазерный дальномер Rangemaster использует невидимый лазерный луч. Необходимо обеспечить соблюдение следующих условий:

## ПРЕДУПРЕЖДЕНИЕ

- В случае применения устройств управления, настроек или процедур, отличающихся от указанных в этой документации, существует возможность образования опасного излучения.
- Если в окуляре появляется индикация, это означает, что прибор включен, излучает невидимый лазерный луч и не должен быть направлен на людей.
- Не выполняйте демонтаж прибора и его изменение с целью вскрытия его электронных компонентов, поскольку это может повредить прибор или привести к поражению электрическим током.

- Не нажимайте на кнопку Rangemaster, если прибор направлен в глаза человеку или если вы осматриваете оптику со стороны объектива.
- Храните прибор Rangemaster в местах, недоступных для маленьких детей.

## ВНИМАНИЕ

- Не направлять луч лазера в глаза.
- Не направлять луч лазера на людей.
- Не следует использовать прибор в сочетании с дополнительными оптическими устройствами, например, объективами или полевыми биноклями. Использование лазерного дальномера Rangemaster вместе с оптическим устройством повышает опасность поражения глаз.
- Если выполнение определения расстояния не требуется, следует избегать прикосновения ко кнопке Rangemaster, чтобы не допустить случайной активации лазерного излучения.
- Извлеките из прибора элементы питания, если вы планируете не использовать его в течение продолжительного времени.
- Вы не должны самостоятельно выполнять разборку, сборку или ремонт лазерного дальномера Rangemaster. Лазерное излучение может причинить ущерб вашему здоровью. На однажды разобранный, собранный или отремонтированный прибор гарантия производителя более не распространяется.

- Если корпус дальномера поврежден или прибор после падения или по другой причине начал издавать звуки, ему не свойственные, то из прибора следует незамедлительно извлечь элементы питания и прекратить его эксплуатацию.

### Технические данные (лазер)

Класс лазера	IEC/EN клас 1
Длина волны (нм)	897
Длительность импульса (нс)	64
Входная мощность (Вт)	0,965
Расхождение луча (мрад)	По вертикали: 1,2, По горизонтали: 0,5



Дата изготовления камеры указана на наклейках в гарантийном листе или на упаковке. Дата имеет следующий формат: год/месяц/день.

## ПРЕДИСЛОВИЕ

Дальномер Leica Rangemaster станет Вашим надежным помощником и доставит много удовольствия. Этот дальномер излучает невидимые и безвредные для зрения инфракрасные импульсы и с помощью встроенного микропроцессора производит расчет расстояния до объекта на основании части отраженного сигнала. Кроме того, он принимает во внимание условия окружающей среды и места применения. Благодаря этому наряду с измерением расстояния прибор определяет соответствующие значения корректировки точки прицеливания для различных баллистических кривых и отображает их. Дальномер оснащен прекрасной прицельной оптикой с 7-кратным увеличением, обеспечивающей надежные результаты измерения даже в сложных условиях эксплуатации. Кроме того, управление Leica Rangemaster отличается простотой и удобством. Чтобы воспользоваться всеми возможностями этого высококачественного лазерного дальномера, мы рекомендуем сначала ознакомиться с содержанием этой инструкции.



## Утилизация электрических и электронных приборов

(Применяется в странах Европейского союза, а также других европейских государствах с системами отдельного сбора отходов)

Это устройство содержит электрические и/или электронные компоненты, и по этой причине оно не может быть утилизировано вместе с обычными бытовыми отходами! Устройство следует утилизировать в местных специализированных пунктах сбора отходов. Эта услуга является бесплатной. Если устройство имеет сменные элементы питания или аккумуляторы, то их необходимо извлечь и, при необходимости, утилизировать согласно действующим правилам (см. соответствующие данные в инструкции устройства). Дополнительную информацию можно получить в региональных органах власти, управлении по утилизации отходов или магазине, где было приобретено устройство.



## КОМПЛЕКТ ПОСТАВКИ

- Дальномер
- 1 кнопочный литиевый элемент питания 3В тип CR 2
- Ремешок
- Карта памяти microSD 8 ГБ
- Адаптер для карт памяти microSD
- Футляр из нейлона Cordura
- Гарантийный талон
- Свидетельство о проверке

### Предупреждения

Как и при работе с любой оптикой, избегайте прямого взгляда через Leica Rangemaster на яркие источники света, чтобы избежать повреждения глаз.

## СОДЕРЖАНИЕ

Обозначение деталей .....	215
Предисловие .....	218
Комплект поставки .....	219
Замена элемента питания .....	222
Состояние заряда элемента питания .....	222
Использование с очками и без .....	223
Коррекция диоптрий .....	223
Основная информация об управлении с помощью меню .....	224
Настройка необходимой единицы измерения .....	224
Измерение расстояния .....	225
Режим сканирования .....	227
Дальность действия и точность измерения .....	228
Индикация атмосферных условий .....	229
Определение баллистической кривой .....	230
Настройка баллистической кривой .....	231
Настройка расстояния для точного выстрела .....	232
Баллистические форматы выводимых данных .....	232

Настройки и выбор баллистических форматов выводимых данных .....	233
Эквивалентное горизонтальное расстояние .....	234
Точка прицеливания .....	234
Коррекция точки попадания посредством регулировки угла возвышения .....	235
Индикация и проверка настроенных баллистических параметров .....	235
Использование собственных баллистических кривых .....	236
Что делать, если .....	239
Технические характеристики .....	240
Уход/чистка .....	242
Запасные части .....	242

## Приложение

Баллистические таблицы .....	244
------------------------------	-----

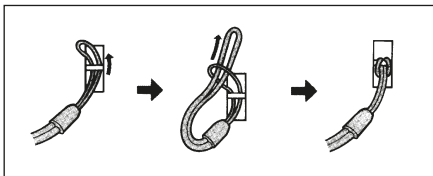

## ПРИСОЕДИНЕНИЕ РЕМЕШКА

Проденьте маленькую петлю ремешка через проушину **4** на корпусе Leica Rangemaster. Затем проденьте конец ремешка через маленькую петлю и закрепите в таком положении, чтобы получившаяся петля прочно охватывала проушину на корпусе.

## ЗАМЕНА ЭЛЕМЕНТА ПИТАНИЯ

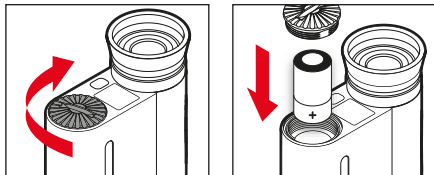

Для питания электроэнергией устройство Leica Rangemaster использует 3-вольный кнопочный литиевый элемент питания (например, Duracell DL CR2, Ucar CR2, Varta CR2 или другие элементы типа CR2).

1. Откройте крышку **6** отсека элемента питания **7**, вращая ее против часовой стрелки.
2. Прежде всего установите элемент питания с соблюдением полярности (в соответствии с маркировкой в отсеке элементов питания).
3. Снова закройте крышку, вращая ее по часовой стрелке.

### Указания:

- Холод сокращает емкость элементов питания. Поэтому при использовании в условиях низких температур дальномер Leica Rangemaster по возможности следует держать как можно ближе к телу и использовать свежий элемент питания.

- Если Leica Rangemaster не используется в течение длительного времени, элемент питания необходимо извлечь.
- Элементы питания следует хранить в прохладном и сухом месте.

### Внимание:

- Не допускайте попадания элементов питания в огонь, не допускайте их нагревания, не пытайтесь заряжать или разбирать их.
- Утилизация использованных элементов питания с обычными бытовыми отходами недопустима, поскольку элементы питания содержат ядовитые вещества, приносящие вред окружающей среде. Чтобы обеспечить их должную вторичную переработку, они должны быть сданы в специальные пункты сбора.

## СОСТОЯНИЕ ЗАРЯДА ЭЛЕМЕНТА ПИТАНИЯ

О недостаточном заряде элемента питания свидетельствует мигающая индикация значений измерений и прицельная марка. После того, как индикация начала мигать впервые, возможно выполнение еще около 100 измерений. При этом дальность измерения будет сокращаться с каждым последующим измерением.

## ИСПОЛЬЗОВАНИЕ С ОЧКАМИ И БЕЗ

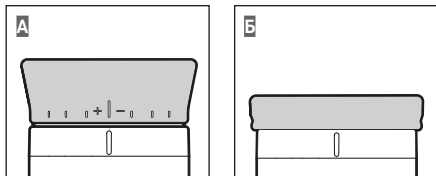

Пользователи, не носящие очков, должны выдвинуть резиновый наглазник **3** вверх (рис. **A**, состояние при поставке). В этом положении обеспечивается правильное расстояние между устройством Leica Rangemaster и глазом. При использовании очков резиновый наглазник переворачивается (рис. **B**).

## КОРРЕКЦИЯ ДИОПТРИЙ

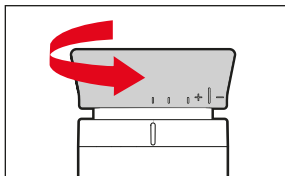

С помощью коррекции диоптрий вы можете настроить резкость прицельной марки и индикации в соответствии с вашими предпочтениями. Для этого следует просто навести Leica Rangemaster на объект, расположенный в удалении, и вращением наглазника **3** настроить оптимальную резкость прицельной марки. Она появляется при нажатии на главную клавишу **2**. Настроенное значение можно обнаружить на шкале **3a**, расположенной на наглазнике. Коррекция диоптрий возможна при аметропии до  $\pm 3,5$  диоптрий.

## ОСНОВНАЯ ИНФОРМАЦИЯ ОБ УПРАВЛЕНИИ С ПОМОЩЬЮ МЕНЮ

Главное меню состоит из четырех пунктов меню:

- Индикация в метрах/ярдах (**EU/US**)
- Баллистическая кривая (**BALL**)
- Расстояние для точного попадания (**SD**)
- Баллистические форматы выводимых данных (**ABC**)

Описание функций содержится в соответствующих разделах.

### Как правило, действует следующее условие:

Как главное меню, так и соответствующие опции настройки отдельных пунктов меню переключаются в виде бесконечной петли параметров, т. е. все пункты меню и настройки всегда можно вызвать повторным нажатием клавиши.

## НАСТРОЙКА НЕОБХОДИМОЙ ЕДИНИЦЫ ИЗМЕРЕНИЯ

Leica Rangemaster может быть настроен для использования метрической или британской системы мер и весов, т. е. при измерении расстояния/температуры/давления воздуха будут использоваться или метры/градусы по Цельсию/миллибары или, соответственно, ярды/градусы по Фаренгейту/InHg (дюймы ртутного столба). Эта настройка также определяет единицы измерения расстояния для точки прицеливания, баллистических кривых и точного попадания.

1. Нажимайте вспомогательную клавишу **1** длительное время ( $\geq 3$  секунд).
  - Появляется **EU/US** (мигает).
2. Нажмите главную клавишу **2**, чтобы выбрать необходимую единицу измерения.  
**US** = для индикации в ярдах  
**EU** = для индикации в метрах

**Указание:**

Соответствующая настройка будет всегда отображаться на дисплее: Рядом с цифрами будут отображаться **M** (метры) или **Y** (ярды).

3. Сохраните настройку коротким (< 2 с) нажатием вспомогательной клавиши.
  - Сначала сохраненная настройка с целью подтверждения светится постоянно, затем индикация переходит в следующий пункт меню (баллистическая кривая **BALL** и гаснет, если другие настройки не выполнялись.

## ИЗМЕРЕНИЕ РАССТОЯНИЯ



Для измерения расстояния до объекта дальномер должен быть точно наведен на него. Выполните следующие действия:

1. Нажмите главную клавишу **2**.  
Прибор включается.
  - Появляется прицельная марка.

После отпускания главной клавиши прицельная марка продолжает светиться еще около 6 секунд. Если кнопка удерживается в нажатом положении, прицельная марка будет светиться постоянно.

2. Наведите дальномер на объект при светящейся прицельной марке.
3. Снова нажмите на главную клавишу.
  - a. Во время измерения прицельная марка на короткое время пропадет.
  - b. Отображается измеренное значение.

Во время свечения прицельной марки возможно выполнение нового измерения повторным нажатием на главную клавишу.

Появляется: - - -, если

- расстояние до объекта составляет менее 10 метров, или
- превышена максимальная дальность измерения, или
- сигнал от объекта был отражен в недостаточной степени.

Если дисплей гаснет, то Leica Rangemaster автоматически отключается.



## РЕЖИМ СКАНИРОВАНИЯ



Дальномер Leica Rangemaster позволяет выполнять измерение в режиме постоянной работы (режим сканирования):

При втором нажатии удерживайте главную клавишу 2 в нажатом положении. Приблизительно через 2,5 секунд прибор переходит в режим сканирования, и измерения выполняются постоянно. Это можно определить по изменению индикации. Приблизительно через каждые 0,5 секунд отображается новое значение измерения.

Режим сканирования особенно практичен при изменении расстояния до перемещающихся целей малого размера.

### Указания:

- В режиме сканирования значение поправки **АВС** (см. стр. 227) отображается лишь после последнего измерения.
- В режиме сканирования вследствие постоянно выполняемых измерений расход электроэнергии выше, чем при выполнении одиночных измерений.

## ДАЛЬНОСТЬ ДЕЙСТВИЯ И ТОЧНОСТЬ ИЗМЕРЕНИЯ

Максимальная дальность измерения прибором Leica Rangemaster достигается при работе с объектами, обеспечивающими хорошую отражаемость сигнала, и дальности видимости около 10 км. Измерение больших расстояний обеспечивается с большей степенью надежности, если Leica Rangemaster удерживается без колебаний и/или установлен на прочной поверхности. На дальность измерения влияют следующие факторы:

Максимальная дальность измерения	больше	меньше
Цвет	белый	черный
Угол по отношению к объективу	перпендикулярный	острый
Размер объекта	большой	маленький
Солнечный свет	мало (облачно)	много (полуденное солнце)
Атмосферные условия	ясно	пасмурно

При наличии солнечного света и хорошей видимости существуют следующие значения максимальной дальности измерения или точности:

Максимальная дальность измерения	около 10 - 2500 м
Точность	- 800 - 2500 м: около $\pm 0,5$ % - 400 - 800 м: около $\pm 2$ м - 200 - 400 м: около $\pm 1$ м - 10 - 200 м: около $\pm 0,5$ м

### Указание:

Для расстояний менее 200 метров результаты измерения отображаются с точностью до одного десятичного разряда, например, **145.**

## ИНДИКАЦИЯ АТМОСФЕРНЫХ УСЛОВИЙ

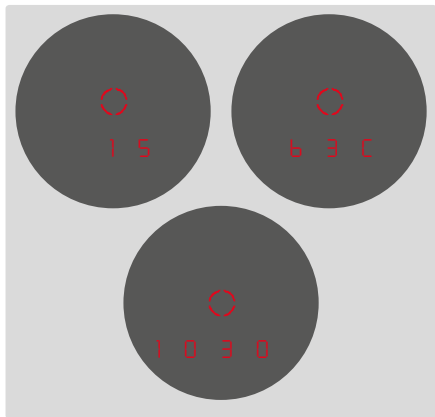

Для точного расчета точки попадания (см. следующий раздел) при измерении расстояния Leica Rangemaster дополнительно определяет три важных дополнительных параметра:

- наклон прибора
- температуру
- давление воздуха.

Соответствующие значения могут быть отображены в любое время.

Быстро нажмите вспомогательную клавишу **1** 1 раз.

- Прицельная марка появляется на непродолжительное время (если измерение расстояния ранее уже не было включено). Затем один за другим вместо расстояния приблизительно 2 секунды отображаются
  - угол наклона (обозначается дополнительным символом угла)
  - температуру
  - давление воздуха

### Указание:

Если корпус Leica Rangemaster будет иметь температуру, значительно отличающуюся от температуры окружающей среды, например, при выходе из помещения наружу, может потребоваться около 30 минут, пока расположенный внутри корпуса датчик сможет правильно отображать температуру окружающей среды.

## ОПРЕДЕЛЕНИЕ БАЛЛИСТИЧЕСКОЙ КРИВОЙ

Для точного определения коррекции точки попадания при расчете траектории полета пули Leica Rangemaster учитывает используемый калибр, а также вид и массу боеприпаса. По желанию при этом могут быть учтены коррекция расчета эквивалентного горизонтального расстояния (**HR**, см. стр. 233), точки прицеливания (**HOLD**, см. стр. 22) или регулировка прицельной сетки (**1/1-4/1-3/10/5**, см. стр. 234). Для этой цели существуют 12 различных, предварительно настроенных баллистических кривых, которыми вы можете воспользоваться. В таблице, которая находится в приложении и соответствует настроенному расстоянию для точного выстрела, вы сможете найти баллистическую кривую, которая больше всего соответствует данным изготовителя боеприпаса относительно точки попадания.

### Пример:

Оптический прицел пристрелян на 100 метров, таким образом, применяется таблица 1. В качестве точки попадания для используемого боеприпаса указывается -15,0 см на 200 м. В соответствующей колонке это ближе всего находится к значению 14,5 см в строке EU7, таким образом, эта кривая является подходящей баллистической кривой.

### Указание:

При использовании функции баллистики прибора Leica Rangemaster для определения расстояний, превышающих 300 метров, и/или при применении видов боеприпасов, на которые внутренние настройки дальномера не распространяются, мы рекомендуем или определить баллистические данные ваших боеприпасов проведением опытных стрельб для определения подходящей кривой, или определить ее с помощью баллистического калькулятора Leica и перенести ее на дальномер с помощью карты памяти.

## Настройка баллистической кривой

Начните с шага 1, если меню еще не было вызвано ранее, или с шага 3, если вы только что настроили единицы измерения, и индикация **bALL** все еще мигает.

1. Нажимайте вспомогательную клавишу **1** длительное время ( $\geq 3$  секунд).
  - Появляется **EU/US**.
2. Быстро нажмите вспомогательную клавишу 1 раз ( $< 2$  секунд).
  - Появляется индикация баллистических кривых **bALL**.
3. Нажмите главную клавишу **2**.
  - Появляется индикация
    - **EU** или
    - **US**

### Указание:

Если карта памяти вставлена (см. стр. 25), на дисплее появляется **CR-d** перед **EU** / **US**.

4. Быстрыми повторными нажатиями главной клавиши выберите необходимую баллистическую кривую, т. е.
  - **EU1 - EU2** или **US1 - US2**, или
  - **OFF**, если вы хотите отображать расстояние без коррекции точки попадания (**ABC**, см. стр. 233 ff).
5. Сохраните настройку коротким нажатием вспомогательной клавиши.
  - Сначала сохраненная настройка с целью подтверждения светится 4 секунды, затем индикация переходит к настройке расстояния для точного попадания (**Sld**) и после этого гаснет.

Если баллистическая кривая настроена, после каждого измерения расстояния сначала в течение 2 секунд отображается значение расстояния, а после этого в течение 6 секунд - вычисленные значения коррекции.

## НАСТРОЙКА РАССТОЯНИЯ ДЛЯ ТОЧНОГО ПОПАДАНИЯ (SD)

Начните с шага 1, если меню еще не было вызвано ранее, или с шага 3, если вы только что определили баллистическую кривую, и индикация SD все еще мигает.

1. Нажимайте вспомогательную клавишу **1** длительное время ( $\geq 3$  секунд).  
Появляется EWJS.
2. Быстро нажмите вспомогательную клавишу 2 раза ( $< 2$  секунд).  
Индикация BALL заменяется на SD.
3. Многократным нажатием главной клавиши **2** выберите необходимое расстояние для точного попадания.
  - 100 [m],
  - 200 [m], или
  - GEE [m], или
  - 100 [y], или
  - 200 [y], или
  - 300 [y].
4. Сохраните настройку коротким нажатием вспомогательной клавиши.
  - Сохраненная настройка с целью подтверждения светится 4 секунды, затем индикация переходит к ABC и после этого гаснет.

## БАЛЛИСТИЧЕСКИЕ ФОРМАТЫ ВЫВОДИМЫХ ДАННЫХ (ABC™)

Функция Advanced Ballistic Compensation (ABC) дальномера Leica Rangemaster позволяет вам после измерения расстояния по желанию отобразить одно из следующих баллистических значений:

- эквивалентное горизонтальное расстояние (EH)
- соответствующую точку прицеливания (HOLD)
- количество необходимых щелчков на барабане настройки прицельной рамки (MOA/щелчки)

Следовать учитывать как отображаемую точку прицеливания, так и отображаемое значение EH:

- a. измеренное расстояние до цели,
- b. угол наклона оружия,
- c. настроенная баллистическая кривая,
- d. измеренные значения температуры и давления воздуха
- e. настроенное расстояние для точного выстрела

### Указания:

- Расчет указанных значений основывается на настроенной баллистической кривой, т. е. кривую необходимо предварительно выбрать (см. стр. 230).
- Баллистические выходные данные из соображений безопасности указываются для расстояний не более 800 метров. При превышении этого значения указывается фактически измеренное расстояние.

### Важно:

- Необходимо учитывать, что при больших расстояниях влияние всех связанных с баллистическими характеристиками факторов возрастает в значительной степени и может привести к существенным отклонениям. Поэтому отображаемые баллистические значения следует понимать исключительно как вспомогательную информацию!
- Независимо от использования этой информации ответственность за оценку соответствующей ситуации при стрельбе несет только вы!

## НАСТРОЙКИ И ВЫБОР БАЛЛИСТИЧЕСКИХ ФОРМАТОВ ВЫВОДИМЫХ ДАННЫХ

Начните с шага 1, если меню еще не было вызвано ранее, или с шага 3, если вы только что настроили расстояние для точного выстрела, и индикация **ABC** все еще мигает.

1. Нажимайте вспомогательную клавишу **1** длительное время ( $\geq 3$  секунд).
  - Появляется **EUUS**.
2. Быстро нажмите вспомогательную клавишу 3 раза ( $< 2$  секунд).
  - Через параметры **ball** и **Sid** индикация перейдет к **ABC**.
3. Многократным нажатием главной клавиши **2** выберите необходимую баллистическую настройку.
  - **EH**, или
  - **HOLD**, или
  - **1** (1 MOA), (индикация десятичными значениями)
  - **1-4** ( $1/4$  MOA), или
  - **1-3** ( $1/3$  MOA), или
  - **10** мм, или
  - **5** мм.
4. Сохраните настройку коротким нажатием вспомогательной клавиши.
  - Сохраненная настройка с целью подтверждения светится 4 секунды постоянно, затем индикация гаснет.

## ЭКВИВАЛЕНТНОЕ ГОРИЗОНТАЛЬНОЕ РАССТОЯНИЕ (EH)

На выстрелы, выполняемые по целям, расположенным выше или ниже, распространяется действие измененных баллистических условий. Поэтому для этого требуется знание имеющего значение для охоты эквивалентного горизонтального расстояния (Equivalent Horizontal Range). Знание параметра **EH** важно, например, при использовании баллистической прицельной сетки. Значения **EH** обозначаются дополнительной индикацией **EHR**.

### Указание:

Также при горизонтальных измерениях **EH** могут быть получены значения, отличающиеся от «прямолинейно» измеренного расстояния, если, например, значения температуры и/или давления воздуха отклоняются от нормальных значений.

## ТОЧКА ПРИЦЕЛИВАНИЯ (HOLD)

Точкой прицеливания является точка, на которую производится наведение оружия вместо фактической цели, чтобы обеспечить компенсацию отклонения, вызванного траекторией пули (например, при использовании классических охотничьих прицельных сеток). Благодаря индикации точки прицеливания при использовании в охоте дальномер Leica Rangemaster может оказать существенную помощь в выполнении максимально точных выстрелов. Наряду с расстоянием, основой для расчета являются упомянутые в предыдущем разделе общие условия и выбранная вами баллистическая кривая.

### Указание:

Отображаемая точка прицеливания всегда выводится в отношении к расстоянию до цели. Пример: Если отображается **300m**, а затем **H30**, точку прицеливания следует вынести на 30 см выше, чем это было бы необходимо без коррекции.



## КОРРЕКЦИЯ ТОЧКИ ПОПАДАНИЯ ПОСРЕДСТВОМ РЕГУЛИРОВКИ УГЛА ВОЗВЫШЕНИЯ (регулировка щелчок/MoA)

Отклонения точки попадания можно компенсировать соответствующей регулировкой прицельной сетки вашего оптического прицела. С учетом траектории пули и расстояния для точного выстрела Leica Rangemaster может отобразить необходимую для этого настройку, т. е. соответствующее количество щелчков. Для различных углов возвышения при этом вы можете задать, будут ли уровни щелчков определяться

- на основании международной градации MOA (Minutes Of Angle)
- или шагами по 5 или 10 мм.

## Индикация и проверка настроенных баллистических параметров

Если вы хотите проверить сделанные вами настройки, их значения могут быть отображены в любое время:

Быстро нажмите вспомогательную клавишу **1** 2 раза.

- Под прицельной маркой один за другим (вместо расстояния) приблизительно на 2 секунды отображаются
  - настроенная баллистическая кривая
  - настроенное расстояние для точного выстрела
  - настроенное баллистическое выводимое значение

### Указание:

При отключении всех баллистических функций (**BALL = OFF**) отображается лишь **EU** или **US**.

## ИСПОЛЬЗОВАНИЕ СОБСТВЕННЫХ БАЛЛИСТИЧЕСКИХ КРИВЫХ

Если используемая вами комбинация оружия и боеприпасов не соответствует имеющимся запрограммированным баллистическим кривым **EUI/US1** - **EUI2/US2**, Leica Rangemaster позволяет вам использовать собственные баллистические кривые. Этот процесс состоит из четырех шагов:

### А. Установка карты памяти Micro SD в (подключенный к компьютеру) кардридер с использованием адаптера карт SD, который входит в комплект поставки

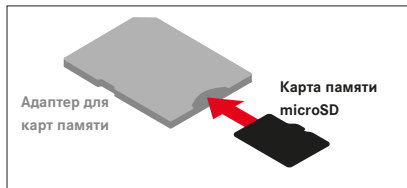

### В. Расчет необходимой баллистической кривой и ее перенос на карту памяти Micro SD

Доступ к баллистическому калькулятору Leica, а также к соответствующему экрану ввода данных вы сможете получить на странице баллистической программы Leica

<https://de.leica-camera.com/Sportoptik/Leica-lagdoptik/Leica-Ballistikprogramm>

### С. Установка/извлечение карты памяти в/из дальномера Leica Rangemaster

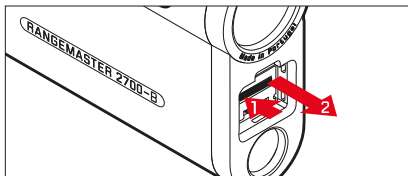
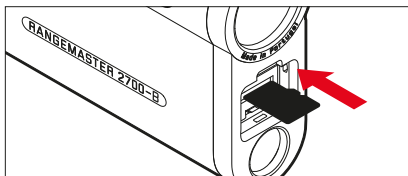
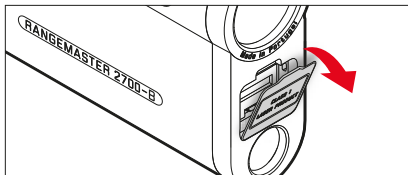

### Д. Вызов баллистической кривой из карты памяти

Если в Leica Rangemaster вставлена карта памяти, на которой находится баллистическая кривая, ее можно вызвать в соответствии с описанием в разделе „Настройка баллистической кривой“ на странице 231.

- После нажатия главной клавиши **2** в этом случае сначала появляется **CArd**. Если после этого выполняется измерение расстояния, могут появиться следующие предупреждения:
  - **Err1**, если было вызвано меню **bALL**, однако затем карта памяти была извлечена или в случае использования неисправных карт, чтение которых невозможно. В этом случае индикация **CArd** также гаснет.
  - **Err2**, если на карте памяти баллистическая кривая не обнаружена.
  - **Err3**, если баллистическая кривая на карте памяти содержит неправильные данные. Дальнейшие операции в точности соответствуют операциям, выполняемым для запрограммированных баллистических кривых.

Продолжение см. на следующей странице.

### Указания:

- Не прикасайтесь к контактам карты памяти.
- Если карту памяти вставить не удастся, сначала следует проверить, правильной ли стороной вы ее вставляете.
- Поскольку ассортимент карт памяти Micro-SD слишком велик, компания Leica Camera AG не в состоянии полностью проверить совместимость и качество всех имеющихся типов. Хотя, как правило, повреждения камеры или карты ожидать и не следует, однако так называемые "безымянные" карты соответствуют не всем требованиям стандартов карт памяти Micro SD, и компания Leica Camera AG не может гарантировать их исправную работу.
- Из сообщений безопасности, т. е. во избежание использования неправильных данных, на одной карте допускается сохранение только одной баллистической кривой. По той же причине не будет распознаваться файл, имя которого было изменено.
- При использовании баллистических кривых, сохраненных на карте памяти, возможно отображение расстояния до 925 метров.
- Даже в случае установки карты памяти в любое время возможно использование фиксированных баллистических кривых. Поэтому всегда следует проверять свои настройки.

## ЧТО ДЕЛАТЬ, ЕСЛИ...

Неполадка	Причина	Меры по устранению
При наблюдении изображение не имеет круглой формы.	а) Зрачок пользователя не совпадает с выходным зрачком окуляра. б) Положение наглазника не соответствует правильному режиму использования с очками /без очков.	а) Обеспечить правильное положение глаза. б) Установить наглазник должным образом: Люди, носящие очки, сгибают наглазник; при наблюдении без очков наглазник остается в выдвинутом положении (см. стр. 223)
Нерезкое изображение	Неправильно выполнена регулировка диоптрий.	Выполнить регулировку диоптрий заново (см. стр. 223)
При измерении расстояния появляется индикация „- - -“	а) Результат измерения находится вне границ диапазона измерения б) Степень отражения поверхности объекта недостаточна	Учитывать информацию (см. стр. 225).
Индикация мигает или выполнение измерения невозможно	Элемент питания разряжен	Заменить элемент питания (см. стр. 222)

## ТЕХНИЧЕСКИЕ ХАРАКТЕРИСТИКИ

<b>Наименование устройства</b>	LEICA RANGEMASTER CRF 2700 - B
<b>Номер модели</b>	5630
<b>Увеличение</b>	7x
<b>Диаметр объектива</b>	24 мм
<b>Выходной зрачок</b>	3,4 мм
<b>Сумеречное число</b>	13
<b>Геометрическая светосила</b>	11,8
<b>Поле зрения (на 1000 м)</b>	115,6 м
<b>Объективный угол зрения</b>	6,6°
<b>Удаление выходного зрачка</b>	15 мм
<b>Вид призмы</b>	Трехгранная
<b>Покрытие</b> на линзах на призмах	High Durable Coating (HDC™) и покрытие Aqua Dura на наружных линзах Покрытие фазовой коррекции Р 40
<b>Регулировка диоптрий</b>	± 3,5 dpt.
<b>Возможность использования лицами, носящими очки</b>	Да, благодаря наличию складывающегося резинового наглазника
<b>Измерение расстояния</b> Максимальная дальность измерения Эквивалентное горизонтальное расстояние Баллистические выходные данные Минимальное расстояние Точность измерения  Индикация/единица измерения  Максимальная длительность измерения Методы измерения	около 2500 м приблизительно до 1100 м приблизительно до 800 м около 10 м 800 - 2500 м: около ± 0,5 %/400 - 800 м: около ± 2 м/200 - 400 м: около ± 1 м/ 10 - 200 м: ca. ± 0,5 м Светодиодный индикатор с 4 цифрами плюс дополнительный символ, в метрах/ сантиметрах или ярдах/дюймах около 0,3 с Одиночное измерение, режим сканирования

<b>Лазер</b> Дивергенция лазерного луча	Невидимая, безопасна для глаз согласно EN и FDA класс 1 около 0,5 x 1,2 мрад
<b>Материал корпуса</b>	Пластик, усиленный углеродным волокном, с лакокрасочным покрытием / магний, отлитый под давлением
<b>Интерфейсы</b> Карта памяти	Слот с защитной крышкой для карты памяти MicroSD. Входящий в комплект поставки адаптер для карт памяти SD позволяет выполнять чтение карты с помощью SD-кардридеров.
<b>Водонепроницаемость</b> Корпус Слот для карты памяти	На 30 минут: Водонепроницаемый до глубины 1 м Защита от брызг
<b>Температура эксплуатации</b>	от -20 до 55 °С
<b>Температура хранения</b>	от -40 до 85 °С
<b>Элемент питания</b>	Кнопочный литиевый элемент питания 3В тип CR2
<b>Срок службы элемента питания</b>	около 2000 измерений при 20 °С
<b>Размеры (Ш x В x Г)</b>	около 75 x 34 x 113 мм
<b>Масса (с элементом питания)</b>	около 185 г

Мы оставляем за собой право на изменения конструкции, исполнения и комплекта поставки.

## УХОД ЗА ПРИБОРОМ / ОЧИСТКА

Дальномер Leica Rangemaster не требует особого ухода. Крупные частицы грязи, например, песок, следует удалять волосяной кисточкой или сдувать струей воздуха. Отпечатки пальцев и подобные загрязнения на линзах объектива и окуляра могут быть предварительно обработаны влажной тканью и затем удалены мягкой и чистой кожей или незапыленной тканью.

### Важно:

При протирке даже сильно загрязненных поверхностей линз не прикладывайте чрезмерных усилий. Хотя слой просветления обладает высокой износостойкостью, он может быть поврежден песком или кристаллами соли.

Корпус следует очищать только влажной тканью. При использовании сухой ткани существует опасность возникновения статического заряда. Алкоголь или другие химические растворы для чистки линз или корпуса использовать запрещается. Наряду с обозначением модели, на каждом устройстве Leica Rangemaster нанесен „личный“ заводской номер. Запишите этот номер для сохранности в своей документации.

### Внимание:

Открывать устройство запрещается!

## ЗАПАСНЫЕ ЧАСТИ

Если вам потребуются запасные части для вашего дальномера Leica Rangemaster, например, наглазники или ремешок, обратитесь в наш сервисный центр (адрес см. на стр. 31) или в местное представительство компании Leica (адреса указаны на веб-странице Leica Camera AG).

### Примечания к приложению:

- В таблицах 1, 2 и 3 расстояние указано в метрах, а значения снижения траектории пули - в сантиметрах. В таблицах 4, 5 и 6 данные приведены в ярдах или дюймах.
- Все значения указаны для:
  - давления воздуха 1013 мбар
  - температуры 20 °C
  - горизонтальных выстрелов



## **ПОДДЕРЖКА ПРОДУКТА LEICA**

Сотрудники службы технической поддержки компании Leica AG ответят в письменной форме, по телефону или по электронной почте на любые технические вопросы, связанные с продукцией Leica.

Leica Camera AG  
Produkt Support / Software Support  
Am Leitz-Park 5  
35578 Wetzlar, Germany  
Телефон: +49(0)6441-2080-111 /-108  
Телефакс: +49(0)6441-2080-490  
info@leica-camera.com /  
software-support@leica-camera.com

## **СЕРВИСНЫЙ ЦЕНТР LEICA**

Сервисную поддержку оборудования Leica и услуги по ремонту в случае повреждений оказывает Отдел обслуживания клиентов компании Leica Camera AG или авторизованный сервисный центр Leica в вашей стране (адреса указаны на веб-странице Leica Camera AG).

Leica Camera AG  
Сервисный центр  
Am Leitz-Park 5  
35578 Wetzlar, Germany  
Телефон: +49(0)6441-2080-189  
Телефакс: +49(0)6441-2080-339  
customer.care@leica-camera

ТАБЛИЦА 1: РАССТОЯНИЕ ДЛЯ ТОЧНОГО ВЫСТРЕЛА 100 М

	ПОПРАВКА ТОЧКИ НАВОДКИ											
	EU 1	EU 2	EU 3	EU 4	EU 5	EU 6	EU 7	EU 8	EU 9	EU 10	EU 11	EU 12
0	-5,0	-5,0	-5,0	-5,0	-5,0	-5,0	-5,0	-5,0	-5,0	-5,0	-5,0	-5,0
25	-3,0	-2,9	-2,7	-2,5	-2,4	-2,3	-2,2	-2,0	-1,9	-1,7	-1,7	-1,6
50	-1,4	-1,3	-1,0	-0,8	-0,7	-0,6	-0,3	-0,1	0,0	0,3	0,3	0,3
75	-0,4	-0,3	-0,1	0,0	0,1	0,2	0,4	0,6	0,7	0,9	0,9	0,9
100	0,0	0,0	0,0	0,0	0,0	0,0	0,0	0,0	0,0	0,0	0,0	0,0
125	-0,2	-0,3	-0,7	-1,0	-1,1	-1,4	-1,6	-1,9	-2,0	-2,3	-2,3	-2,5
150	-1,0	-1,4	-2,2	-2,9	-3,2	-3,9	-4,6	-5,1	-5,5	-6,2	-6,3	-6,9
175	-2,5	-3,3	-4,7	-5,8	-6,5	-7,7	-8,9	-9,8	-10,4	-11,6	-12,2	-13,2
200	-4,7	-6,1	-8,1	-9,7	-11,0	-12,9	-14,5	-15,9	-17,0	-18,9	-20,1	-21,7
225	-7,8	-9,8	-12,4	-14,8	-16,8	-19,4	-21,6	-23,5	-25,4	-28,1	-30,0	-32,3
250	-11,7	-14,5	-17,9	-21,1	-24,0	-27,3	-30,1	-33,0	-35,8	-39,3	-42,2	-45,3
275	-16,5	-20,3	-24,5	-28,6	-32,6	-36,6	-40,5	-44,4	-48,3	-52,6	-56,5	-60,6
300	-22,2	-27,3	-32,4	-37,5	-42,6	-47,7	-52,8	-57,9	-63,0	-68,1	-73,2	-78,3
325	-28,9	-35,7	-41,5	-47,7	-54,5	-60,9	-67,1	-73,5	-79,9	-85,8	-92,3	-98,8
350	-36,9	-45,4	-52,0	-59,2	-68,4	-76,1	-83,6	-91,3	-99,0	-105,7	-113,8	-122,8
375	-46,2	-56,5	-63,9	-72,2	-84,5	-93,4	-102,2	-111,4	-120,6	-127,9	-138,4	-150,3
400	-56,7	-69,5	-77,2	-86,5	-102,8	-113,0	-123,2	-133,8	-144,5	-152,6	-166,4	-181,3
425	-68,7	-84,6	-92,0	-102,4	-123,3	-134,9	-146,4	-158,6	-171,3	-179,5	-197,8	-215,9
450	-81,9	-101,9	-108,8	-120,4	-146,1	-159,0	-171,9	-185,8	-201,6	-209,1	-232,9	-254,6
475	-97,0	-121,5	-127,8	-140,4	-171,3	-185,6	-199,9	-216,1	-235,4	-241,5	-271,4	-297,9
500	-114,2	-143,3	-148,9	-162,5	-199,5	-215,1	-231,0	-250,0	-272,7	-277,4	-313,8	-345,8

РАССТОЯНИЕ ДО ЦЕЛИ

ТАБЛИЦА 2: РАССТОЯНИЕ ДЛЯ ТОЧНОГО ВЫСТРЕЛА 200 М

РАССТОЯНИЕ ДО ЦЕЛИ

ПОПРАВКА ТОЧКИ НАВОДКИ												
	EU 1	EU 2	EU 3	EU 4	EU 5	EU 6	EU 7	EU 8	EU 9	EU 10	EU 11	EU 12
0	-5,0	-5,0	-5,0	-5,0	-5,0	-5,0	-5,0	-5,0	-5,0	-5,0	-5,0	-5,0
25	-2,4	-2,1	-1,7	-1,3	-1,1	-0,7	-0,3	0,0	0,2	0,7	0,8	1,1
50	-0,3	0,2	1,0	1,6	2,0	2,7	3,3	3,8	4,2	5,0	5,3	5,8
75	1,3	2,0	2,9	3,7	4,2	5,0	5,9	6,5	7,0	8,0	8,4	9,0
100	2,3	3,1	4,0	4,8	5,5	6,4	7,3	7,9	8,5	9,5	10,0	10,8
125	2,8	3,5	4,4	5,1	5,8	6,7	7,4	8,1	8,6	9,5	10,2	11,0
150	2,5	3,2	3,8	4,4	5,1	5,7	6,3	6,8	7,2	8,0	8,7	9,4
175	1,6	2,0	2,4	2,7	3,2	3,5	3,9	4,1	4,4	4,9	5,4	5,7
200	0,0	0,0	0,0	0,0	0,0	0,0	0,0	0,0	0,0	0,0	0,0	0,0
225	-2,5	-2,9	-3,3	-3,9	-4,5	-4,9	-5,3	-5,6	-6,3	-6,8	-7,4	-7,9
250	-5,8	-6,8	-7,7	-9,0	-10,3	-11,2	-12,0	-13,1	-14,6	-15,7	-17,1	-18,2
275	-10,0	-11,8	-13,4	-15,3	-17,5	-18,9	-20,5	-22,5	-25,0	-26,6	-28,9	-30,8
300	-15,1	-18,1	-20,2	-22,9	-26,1	-28,4	-31,0	-34,0	-37,5	-39,7	-43,1	-45,7
325	-21,3	-25,7	-28,4	-31,9	-36,6	-40,0	-43,5	-47,6	-52,3	-55,0	-59,7	-63,6
350	-28,7	-34,7	-37,9	-42,2	-49,2	-53,6	-58,2	-63,5	-69,4	-72,6	-78,7	-84,9
375	-37,3	-45,0	-48,7	-54,0	-63,9	-69,3	-75,1	-81,6	-88,8	-92,5	-100,7	-109,7
400	-47,3	-57,2	-61,0	-67,1	-80,9	-87,3	-94,2	-102,0	-110,6	-114,7	-126,2	-138,0
425	-58,6	-71,6	-74,8	-81,9	-100,0	-107,5	-115,6	-124,7	-135,3	-139,4	-155,2	-169,8
450	-71,3	-88,1	-90,6	-98,6	-121,5	-130,1	-139,3	-149,9	-163,5	-166,5	-187,7	-205,8
475	-85,7	-106,9	-108,5	-117,4	-145,3	-155,0	-165,5	-178,2	-195,2	-196,6	-223,8	-246,4
500	-102,3	-128,1	-128,6	-138,3	-172,1	-182,9	-194,9	-210,1	-230,4	-230,1	-263,7	-291,5

ТАБЛИЦА 3: РАССТОЯНИЕ ДЛЯ ТОЧНОГО ВЫСТРЕЛА „GEE“ (ОПТИМАЛЬНОЕ ПРИСТРЕЛОЧНОЕ РАССТОЯНИЕ)

		ПОПРАВКА ТОЧКИ НАВОДКИ											
		EU 1	EU 2	EU 3	EU 4	EU 5	EU 6	EU 7	EU 8	EU 9	EU 10	EU 11	EU 12
РАССТОЯНИЕ ДО ЦЕЛИ	<b>GEE</b>	<b>222</b>	<b>208</b>	<b>195</b>	<b>185</b>	<b>179</b>	<b>170</b>	<b>163</b>	<b>157</b>	<b>154</b>	<b>148</b>	<b>147</b>	<b>144</b>
	0	-5,0	-5,0	-5,0	-5,0	-5,0	-5,0	-5,0	-5,0	-5,0	-5,0	-5,0	-5,0
	25	-2,1	-2,0	-1,7	-1,5	-1,5	-1,3	-1,1	-1,0	-0,9	-0,7	-0,7	-0,7
	50	0,2	0,4	0,8	1,2	1,3	1,5	1,7	1,9	2,0	2,3	2,3	2,3
	75	2,0	2,3	2,7	3,0	3,1	3,2	3,5	3,6	3,7	3,8	3,8	3,9
	100	3,3	3,5	3,8	3,9	4,0	4,0	4,1	4,0	4,0	3,9	3,9	3,9
	125	4,0	4,0	4,0	3,9	3,9	3,7	3,4	3,1	3,0	2,6	2,6	2,4
	150	4,0	3,8	3,4	3,0	2,8	2,1	1,5	0,9	0,5	-0,3	-0,5	-1,0
	175	3,3	2,7	1,9	1,1	0,5	-0,7	-1,7	-2,8	-3,4	-4,8	-5,4	-6,4
	200	1,9	0,8	-0,6	-1,9	-3,1	-4,8	-6,4	-7,9	-8,9	-11,1	-12,2	-13,8
	225	-0,3	-2,0	-4,0	-6,0	-7,9	-10,3	-12,5	-14,5	-16,3	-19,3	-21,2	-23,5
	250	-3,4	-5,8	-8,5	-11,4	-14,1	-17,2	-20,0	-22,9	-25,7	-29,6	-32,4	-35,5
	275	-7,4	-10,7	-14,1	-17,9	-21,7	-25,5	-29,3	-33,4	-37,2	-41,9	-45,8	-49,8
	300	-12,3	-16,9	-21,1	-25,8	-30,7	-35,6	-40,6	-45,9	-50,9	-56,4	-61,5	-66,5
	325	-18,2	-24,4	-29,3	-35,0	-41,6	-47,7	-53,9	-60,5	-66,8	-73,0	-79,6	-86,1
	350	-25,3	-33,3	-38,9	-45,6	-54,6	-61,9	-69,4	-77,3	-85,0	-92,0	-100,1	-109,1
	375	-33,7	-43,5	-49,8	-57,6	-69,7	-78,3	-87,0	-96,4	-105,5	-113,3	-123,7	-135,6
	400	-43,5	-55,6	-62,1	-70,9	-87,0	-96,9	-106,9	-117,8	-128,4	-136,9	-150,7	-165,6
	425	-54,5	-69,9	-76,0	-85,9	-106,5	-117,7	-129,2	-141,5	-154,2	-162,9	-181,2	-199,2
	450	-67,0	-86,3	-91,9	-102,9	-128,4	-140,9	-153,7	-167,7	-183,5	-191,5	-215,3	-237,0
475	-81,2	-105,0	-109,9	-121,9	-152,6	-166,4	-180,7	-197,0	-216,3	-222,9	-252,9	-279,3	
500	-97,5	-126,0	-130,0	-143,1	-179,8	-194,8	-210,8	-229,8	-252,7	-257,8	-294,3	-326,1	
	<b>GEE[M]</b>	222	208	195	185	179	170	163	157	154	148	147	144

ТАБЛИЦА 4: РАССТОЯНИЕ ДЛЯ ТОЧНОГО ВЫСТРЕЛА 100 ЯРДОВ

РАССТОЯНИЕ ДО ЦЕЛИ	ПОПРАВКА ТОЧКИ НАВОДКИ											
	US 1	US 2	US 3	US 4	US 5	US 6	US 7	US 8	US 9	US 10	US 11	US 12
0	-2,0	-2,0	-2,0	-2,0	-2,0	-2,0	-2,0	-2,0	-2,0	-2,0	-2,0	-2,0
25	-1,2	-1,2	-1,1	-1,1	-1,1	-1,0	-1,0	-0,9	-0,9	-0,8	-0,8	-0,8
50	-0,6	-0,6	-0,5	-0,4	-0,4	-0,4	-0,3	-0,2	-0,2	-0,1	-0,1	-0,1
75	-0,2	-0,2	-0,1	-0,1	-0,1	0,0	0,0	0,1	0,1	0,2	0,2	0,2
100	0,0	0,0	0,0	0,0	0,0	0,0	0,0	0,0	0,0	0,0	0,0	0,0
125	0,0	0,0	-0,1	-0,2	-0,3	-0,3	-0,4	-0,5	-0,6	-0,7	-0,7	-0,7
150	-0,1	-0,3	-0,6	-0,8	-0,8	-1,1	-1,3	-1,5	-1,6	-1,9	-1,9	-2,0
175	-0,5	-0,8	-1,3	-1,6	-1,8	-2,2	-2,6	-2,9	-3,1	-3,5	-3,7	-3,9
200	-1,1	-1,6	-2,3	-2,8	-3,2	-3,8	-4,3	-4,8	-5,1	-5,8	-6,1	-6,5
225	-2,0	-2,7	-3,6	-4,3	-4,9	-5,8	-6,6	-7,2	-7,7	-8,6	-9,1	-9,8
250	-3,2	-4,1	-5,2	-6,3	-7,1	-8,2	-9,2	-10,1	-10,9	-12,1	-12,9	-13,9
275	-4,6	-5,8	-7,2	-8,6	-9,8	-11,2	-12,4	-13,6	-14,8	-16,3	-17,4	-18,7
300	-6,3	-7,9	-9,6	-11,3	-12,9	-14,5	-16,1	-17,7	-19,3	-21,1	-22,7	-24,2
325	-8,4	-10,4	-12,4	-14,5	-16,5	-18,5	-20,5	-22,6	-24,6	-26,7	-28,7	-30,6
350	-10,7	-13,3	-15,7	-18,1	-20,7	-23,1	-25,6	-28,1	-30,6	-33,0	-35,4	-37,9
375	-13,5	-16,7	-19,3	-22,1	-25,5	-28,5	-31,4	-34,4	-37,3	-40,0	-43,0	-46,2
400	-16,6	-20,5	-23,4	-26,7	-31,1	-34,5	-37,9	-41,4	-44,8	-47,8	-51,5	-55,8
425	-20,2	-24,9	-28,0	-31,6	-37,3	-41,2	-45,1	-49,1	-53,1	-56,3	-61,1	-66,5
450	-24,3	-29,9	-33,0	-37,1	-44,3	-48,7	-53,1	-57,6	-62,3	-65,7	-71,9	-78,3
475	-28,7	-35,7	-38,7	-43,1	-52,1	-56,9	-61,8	-66,9	-72,5	-75,8	-83,8	-91,3
500	-33,7	-42,2	-45,0	-49,8	-60,6	-65,9	-71,3	-77,1	-83,8	-86,8	-96,9	-105,9

ТАБЛИЦА 5: РАССТОЯНИЕ ДЛЯ ТОЧНОГО ВЫСТРЕЛА 200 ЯРДОВ

РАССТОЯНИЕ ДО ЦЕЛИ	ПОПРАВКА ТОЧКИ НАВОДКИ											
	US 1	US 2	US 3	US 4	US 5	US 6	US 7	US 8	US 9	US 10	US 11	US 12
0	-2,0	-2,0	-2,0	-2,0	-2,0	-2,0	-2,0	-2,0	-2,0	-2,0	-2,0	-2,0
25	-1,1	-1,0	-0,8	-0,7	-0,7	-0,5	-0,4	-0,3	-0,2	-0,1	0,0	0,0
50	-0,4	-0,2	0,1	0,3	0,4	0,6	0,8	1,0	1,1	1,4	1,4	1,6
75	0,2	0,4	0,7	1,0	1,1	1,4	1,7	1,9	2,1	2,4	2,5	2,7
100	0,6	0,8	1,1	1,4	1,6	1,9	2,2	2,4	2,6	2,9	3,0	3,3
125	0,8	1,0	1,3	1,5	1,7	2,0	2,3	2,5	2,6	2,9	3,1	3,4
150	0,7	0,9	1,1	1,3	1,5	1,8	2,0	2,1	2,2	2,5	2,7	2,9
175	0,5	0,6	0,7	0,8	1,0	1,1	1,2	1,3	1,4	1,5	1,7	1,8
200	0,0	0,0	0,0	0,0	0,0	0,0	0,0	0,0	0,0	0,0	0,0	0,0
225	-0,7	-0,9	-1,0	-1,2	-1,4	-1,5	-1,7	-1,8	-1,9	-2,1	-2,3	-2,5
250	-1,7	-2,1	-2,4	-2,8	-3,2	-3,5	-3,8	-4,1	-4,5	-4,9	-5,3	-5,7
275	-3,0	-3,6	-4,1	-4,7	-5,4	-6,0	-6,4	-7,0	-7,7	-8,3	-9,1	-9,7
300	-4,6	-5,5	-6,2	-7,1	-8,2	-8,9	-9,6	-10,5	-11,6	-12,5	-13,6	-14,4
325	-6,5	-7,8	-8,7	-9,9	-11,3	-12,4	-13,5	-14,7	-16,2	-17,3	-18,8	-20,0
350	-8,7	-10,5	-11,7	-13,2	-15,1	-16,5	-18,0	-19,7	-21,6	-22,9	-24,8	-26,4
375	-11,3	-13,7	-15,1	-16,9	-19,6	-21,4	-23,2	-25,3	-27,7	-29,2	-31,6	-34,0
400	-14,3	-17,3	-18,9	-21,0	-24,7	-26,9	-29,2	-31,7	-34,6	-36,2	-39,4	-42,7
425	-17,8	-21,5	-23,2	-25,7	-30,6	-33,2	-35,9	-38,9	-42,2	-44,1	-48,2	-52,6
450	-21,7	-26,3	-27,9	-30,8	-37,2	-40,2	-43,3	-46,8	-50,7	-52,7	-58,2	-63,6
475	-26,0	-31,9	-33,3	-36,5	-44,6	-47,9	-51,5	-55,5	-60,3	-62,1	-69,4	-75,8
500	-30,8	-38,2	-39,3	-42,8	-52,7	-56,5	-60,5	-65,0	-71,0	-72,4	-81,7	-89,5

ТАБЛИЦА 6: РАССТОЯНИЕ ДЛЯ ТОЧНОГО ВЫСТРЕЛА 300 ЯРДОВ

РАССТОЯНИЕ ДО ЦЕЛИ	ПОПРАВКА ТОЧКИ НАВОДКИ											
	US 1	US 2	US 3	US 4	US 5	US 6	US 7	US 8	US 9	US 10	US 11	US 12
0	-2,0	-2,0	-2,0	-2,0	-2,0	-2,0	-2,0	-2,0	-2,0	-2,0	-2,0	-2,0
25	-0,7	-0,5	-0,3	-0,1	0,0	0,2	0,4	0,6	0,7	1,0	1,1	1,2
50	0,4	0,7	1,1	1,5	1,7	2,1	2,4	2,7	3,1	3,4	3,7	4,0
75	1,4	1,8	2,3	2,8	3,2	3,6	4,1	4,5	5,0	5,5	5,9	6,3
100	2,1	2,6	3,2	3,8	4,3	4,8	5,4	5,9	6,4	7,0	7,6	8,1
125	2,7	3,3	3,9	4,5	5,1	5,7	6,3	6,9	7,5	8,1	8,7	9,4
150	3,0	3,7	4,3	4,9	5,6	6,2	6,8	7,4	8,0	8,7	9,5	10,1
175	3,2	3,8	4,3	5,0	5,7	6,3	6,8	7,4	8,1	8,8	9,6	10,2
200	3,1	3,7	4,1	4,7	5,4	5,9	6,4	7,0	7,7	8,3	9,0	9,6
225	2,7	3,2	3,6	4,2	4,7	5,1	5,6	6,1	6,8	7,2	7,8	8,3
250	2,1	2,5	2,8	3,2	3,6	3,9	4,2	4,7	5,2	5,5	6,0	6,3
275	1,2	1,4	1,6	1,8	2,0	2,2	2,4	2,7	2,9	3,1	3,3	3,5
300	0,0	0,0	0,0	0,0	0,0	0,0	0,0	0,0	0,0	0,0	0,0	0,0
325	-1,5	-1,9	-2,0	-2,2	-2,5	-2,8	-3,1	-3,4	-3,7	-3,8	-4,1	-4,3
350	-3,3	-4,1	-4,4	-4,9	-5,6	-6,2	-6,8	-7,4	-8,0	-8,3	-9,0	-9,6
375	-5,5	-6,9	-7,3	-8,0	-9,4	-10,3	-11,2	-12,2	-13,2	-13,6	-14,7	-15,9
400	-8,2	-10,0	-10,6	-11,6	-13,9	-15,1	-16,4	-17,7	-19,1	-19,6	-21,3	-23,5
425	-11,3	-13,7	-14,4	-15,6	-19,1	-20,6	-22,2	-24,0	-25,8	-26,4	-29,0	-32,1
450	-14,8	-18,1	-18,6	-20,1	-25,0	-26,9	-28,9	-31,0	-33,3	-34,0	-37,9	-42,0
475	-18,7	-23,2	-23,4	-25,2	-31,7	-33,9	-36,3	-38,8	-41,9	-42,3	-47,9	-53,0
500	-23,1	-29,1	-29,0	-31,0	-39,1	-41,7	-44,4	-47,5	-51,6	-51,6	-59,1	-65,5



**Компания "Мировые Охотничьи Технологии"**

Санкт-Петербург

Тел. 8-800 333 44 66 | (812) 327 44 66

**[www.wht.ru](http://www.wht.ru)**